

# 接続柵

天端幅が側溝と同じ！

つくろう、今日を。  
TAKAMISAWA

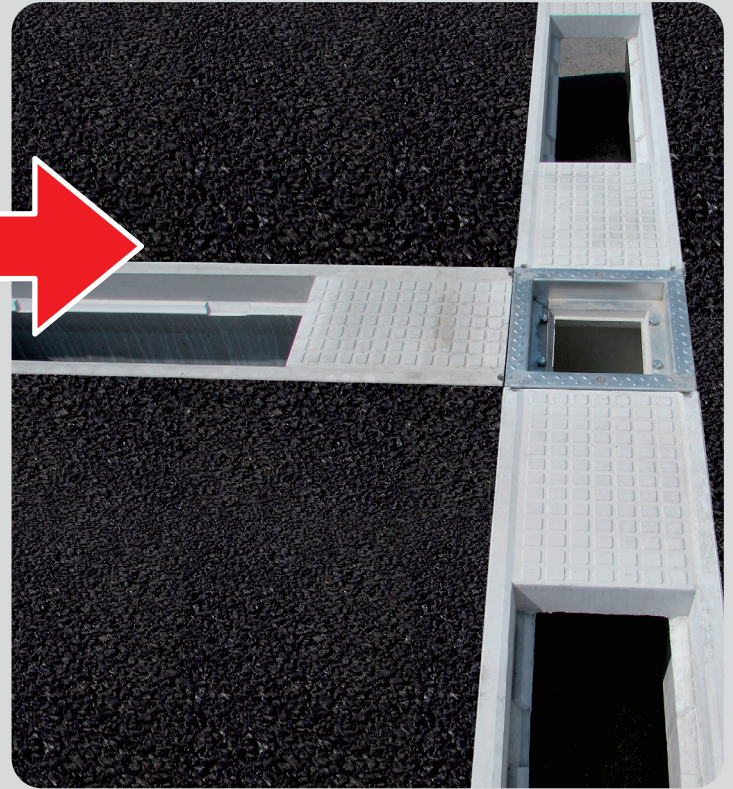
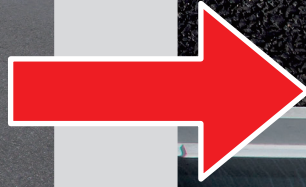
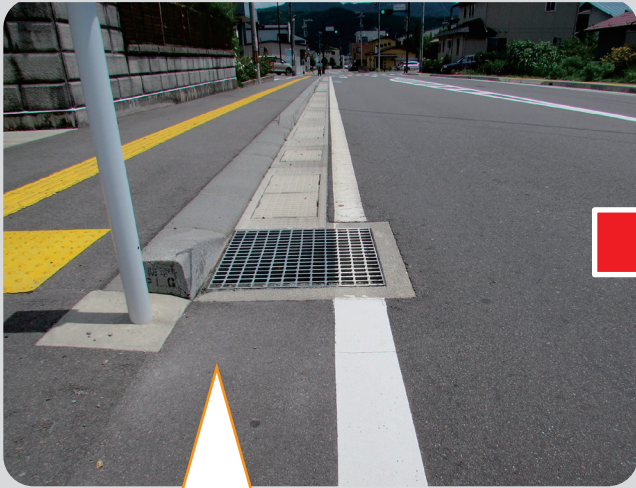

見た目が悪い…  
側溝の幅と合っていない…  
走行中の衝撃…

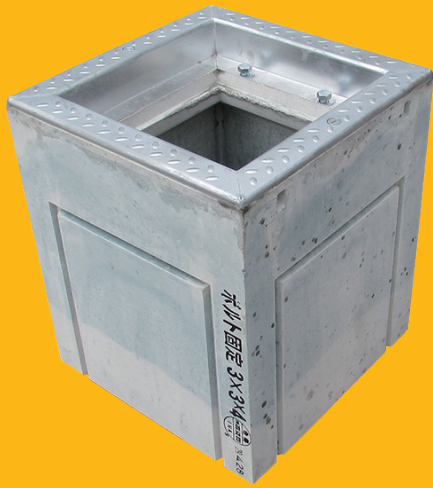

車道への出っ張りも無く

**ピッタリ！**  
**スツキリ！**





# 現場打ち柵と接続柵を比較しました

## 現場打ち柵



## 接続柵

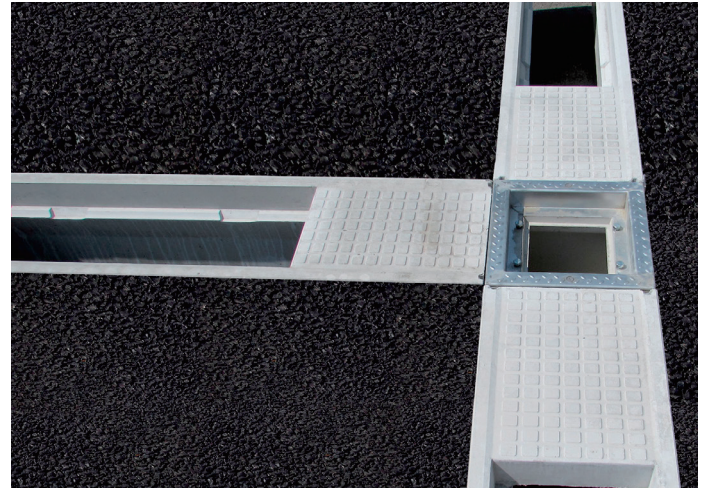

### 柵が側溝よりも大きい

- 柵と側溝の幅が合わないため見た目が悪くなってしまふ
- 境界に合わせてと柵のセンターがズれる
- おさまりが悪い

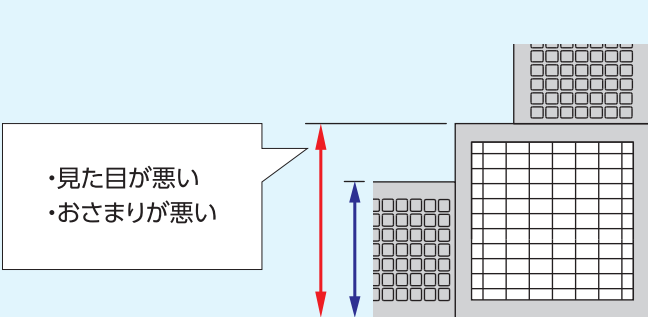

### 柵と側溝の天端幅が同じ

- 天端幅が側溝と同じなのでスッキリおさまる！  
(サイズについては、裏面 規格寸法表をご覧ください)

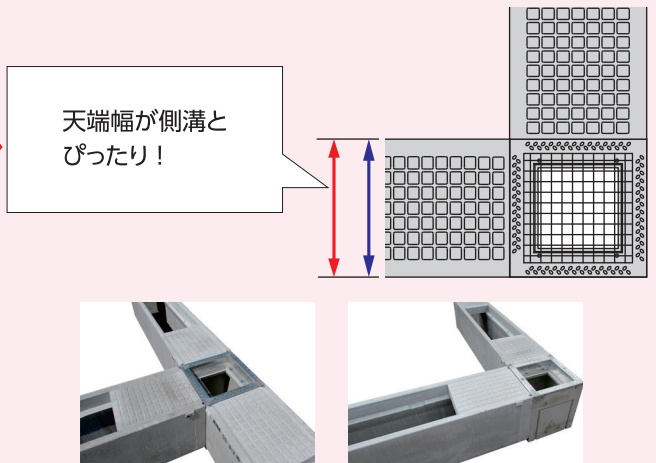

### コンクリートがむき出し

- 天端のコンクリート部分が角欠けしてしまう
- ↓
- 見た目が悪くなってしまふ
  - コンクリートの劣化



### 鉄の受枠で角欠け防止

- 柵の受枠が鉄でできているため角欠けの防止！
- 受枠は滑り止め加工がされているのでスリップの危険性もなし！
- 柵表面の劣化を防ぐため見た目も良い！



## 現場打ち柵

### 区画線が柵とぶつかってしまう

- 柵が側溝からとび出してしまうため、区画線が柵とぶつかってしまう
- 走行中の衝撃がかかる

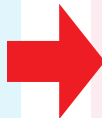
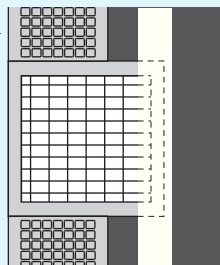

## 接続柵

### 区画線が引ける

- 柵がとび出さないで区画線がしっかりと、綺麗に引ける

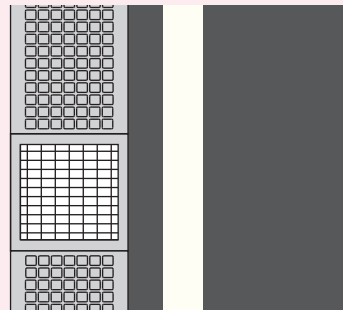

### 現場打ちだと工期が長くなる

- 現場打ちで柵を設置すると型枠組立・養生に時間がかかり工期が長くなってしまいます
- 型枠廃材が発生する

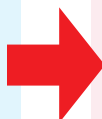

### 二次製品で工期短縮

- 二次製品の接続柵を使うことで大幅に工期短縮
- 型枠廃材無しで環境に優しい！
- 工場生産なので品質も良好！
- 側面に開口用のガイド溝が付いているので現場での加工が簡単

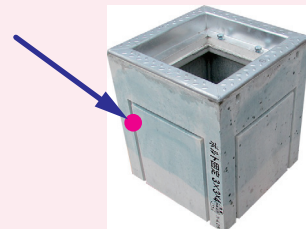

### 柵内にゴミが溜まる

- グレーチングの隙間から落ち葉等のゴミが柵内に溜まってしまいます
- 水の流れを止めてしまう
- 柵内の大掛かりな清掃が必要になってしまいます

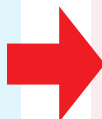

### カゴ付きでゴミの進入を防ぐ

- グレーチングの下にカゴがついているためゴミの進入を防げる
- カゴに溜まったゴミを捨てるだけなので管理も簡単！



# 製品規格寸法・重量及び使用材料一覧表

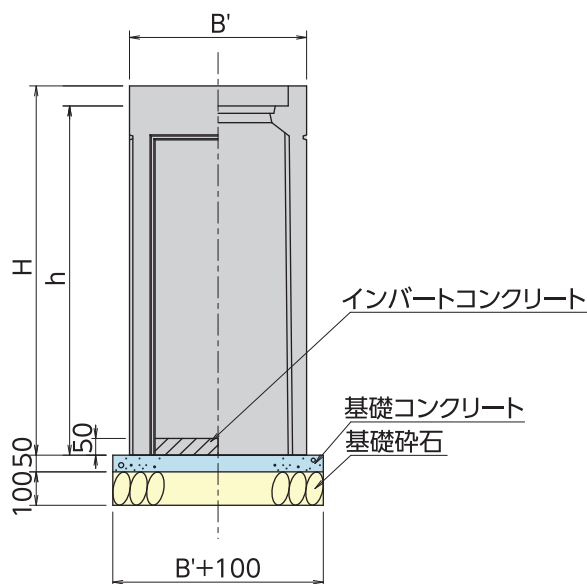
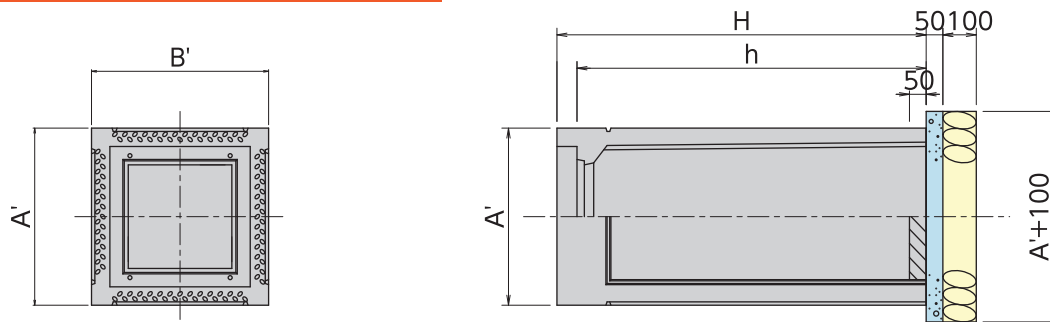

呼び名	OS側溝適用サイズ		寸法 (mm)				重量(kg) (受枠込)	材料表(1基当り)			
	泥溜(15cm)有	泥溜無	A'	B'	h	H		インバート (m <sup>3</sup> )	基礎コン (m <sup>3</sup> )	型枠 (m <sup>2</sup> )	砕石 (m <sup>3</sup> )
300×300×490	—	300×300	420	420	430	490	96	0.005	0.014	0.104	0.027
×590	300×300	300×400			530	590	113				
×690	300×400	300×500			630	690	129				
×890	300×500,600	300×600,700			830	890	160				
×1090	300×700,800	300×800,900			1030	1090	189				
400×400×605	—	400×400	530	530	545	605	163	0.008	0.020	0.126	0.040
×705	400×400	400×500			645	705	185				
×905	400×500,600	400×600,700			845	905	230				
×1105	400×700,800	400×800,900			1045	1105	272				

※グレーチング110°開閉タイプも製造可能です。

## お問い合わせ

■インフラセグメント本部	〒381-0001 長野県長野市赤沼柳橋2276-2	TEL.026-296-9003	FAX.026-296-3532
■資材営業課	〒381-0001 長野県長野市赤沼柳橋2276-2	TEL.026-262-1544	FAX.026-262-1545
■北信営業所	〒381-0001 長野県長野市赤沼柳橋2276-2	TEL.026-262-1544	FAX.026-262-1545
■東信営業所	〒386-0004 長野県上田市殿城3726-1	TEL.0268-26-1722	FAX.0268-26-1070
■中信営業所	〒390-1131 長野県松本市今井6960-1	TEL.0263-88-9411	FAX.0263-88-9410
■南信営業所	〒399-4301 長野県上伊那郡宮田村5450-22	TEL.0265-85-3061	FAX.0265-85-4586
■関東営業所	〒362-0072 埼玉県上尾市中妻4-2-2ウエルズ上尾	TEL.048-783-3346	FAX.048-783-3347