

# 規格寸法

## ■ A形・基本

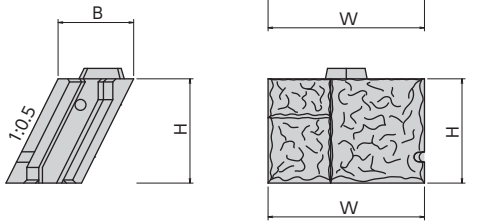

## ■ B形・端部

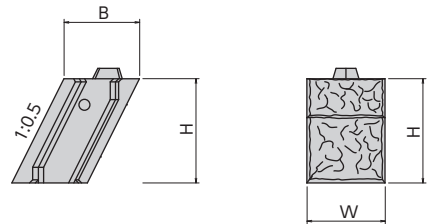

## ■ C形・基本 1/2

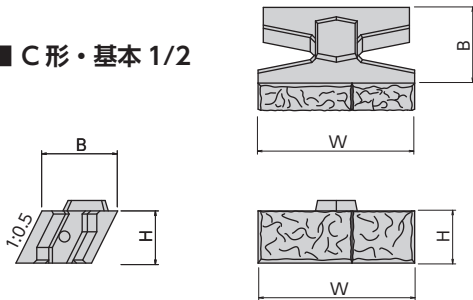

## ■ D形・端部 1/2

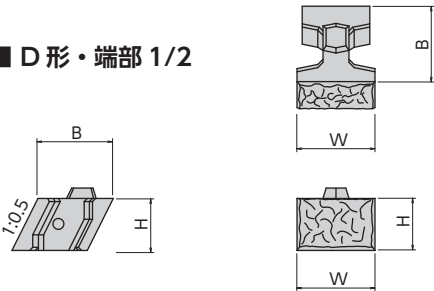

呼び名		H × W × B (mm)	体積 (m <sup>3</sup> )	参考質量 (kg)	胴込め材料 (m <sup>3</sup> )	使用数 (個/m <sup>2</sup> )
75型	A形	1000×1500× 750	0.7163	1647	0.418	0.596
	B形	1000× 750× 750	0.3393	780	0.224	—
	C形	500×1500× 750	0.3673	844	0.195	—
	D形	500× 750× 750	0.1748	402	0.106	—
100型	A形	1000×1500×1000	0.9041	2079	0.604	0.596
	B形	1000× 750×1000	0.4703	1081	0.280	—
	C形	500×1500×1000	0.4648	1069	0.285	—
	D形	500× 750×1000	0.2388	549	0.136	—
150型	A形	1000×1500×1500	1.1306	2600	1.128	0.596
	B形	1000× 750×1500	0.6394	1470	0.486	—
	C形	500×1500×1500	0.5838	1342	0.541	—
	D形	500× 750×1500	0.3266	751	0.236	—
200型	A形	1000×1500×2000	1.5491	3563	1.453	0.596
	B形	1000× 750×2000	0.8870	2040	0.610	—
	C形	500×1500×2000	0.7980	1835	0.696	—
	D形	500× 750×2000	0.4518	1039	0.294	—
250型	A形	1000×1500×2500	1.8135	4171	1.939	0.596
	B形	1000× 750×2500	1.0699	2460	0.802	—
	C形	500×1500×2500	0.9371	2155	0.932	—
	D形	500× 750×2500	0.5472	1258	0.386	—

# 基礎工

## ■ 1:0.5

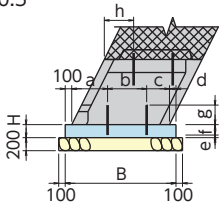

## ■ 1:0.6

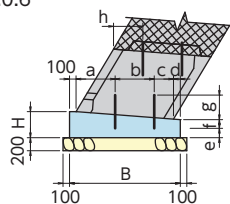

## ■ 各型共通差し筋配置図

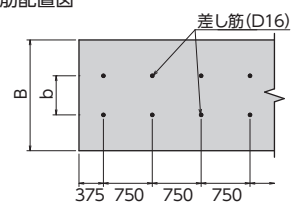

法勾配	呼び名	基礎寸法(mm)										差し筋(延長10m当り)				延長10m当り				
		H	B	a	b	c	d	e	f	g	h	呼び径	長さ (mm)	本数 (本)	単位質量 (kg/m)	1本当り (kg)	型枠面積 (m <sup>2</sup> )	コンクリート量 (m <sup>3</sup> )	基礎材量 (m <sup>3</sup> )	差し筋量 (kg)
1:0.5	75型	200	950	400	100	250	100	40	160	300	250	D16	460	26.66	1.56	0.718	4.00	1.90	2.30	19.13
	100型	200	1200	450	300	250	100	40	160	300	250	D16	460	26.66	1.56	0.718	4.00	2.40	2.80	19.13
	150型	200	1700	550	600	350	100	40	160	300	450	D16	460	26.66	1.56	0.718	4.00	3.40	3.80	19.13
	200型	200	2200	650	900	450	100	40	160	300	600	D16	460	26.66	1.56	0.718	4.00	4.40	4.80	19.13
	250型	200	2700	750	1200	550	100	40	160	300	750	D16	460	26.66	1.56	0.718	4.00	5.40	5.80	19.13
1:0.6	75型	300	950	400	100	250	100	99	135	335	250	D16	470	26.66	1.56	0.733	5.35	2.57	2.30	19.55
	100型	350	1200	450	300	250	100	125	140	350	250	D16	490	26.66	1.56	0.764	6.15	3.73	2.80	20.38
	150型	400	1700	600	600	300	100	144	133	377	450	D16	510	26.66	1.56	0.796	6.77	5.82	3.80	21.21
	200型	450	2200	700	900	400	100	166	122	408	600	D16	530	26.66	1.56	0.827	7.38	8.20	4.80	22.04
	250型	500	2700	750	1200	550	100	182	118	442	750	D16	560	26.66	1.56	0.874	8.00	10.90	5.80	23.29